

VELUX E-CLASS installation instructions

Wood shakes installation supplement

Complemento de instalación de listones de madera

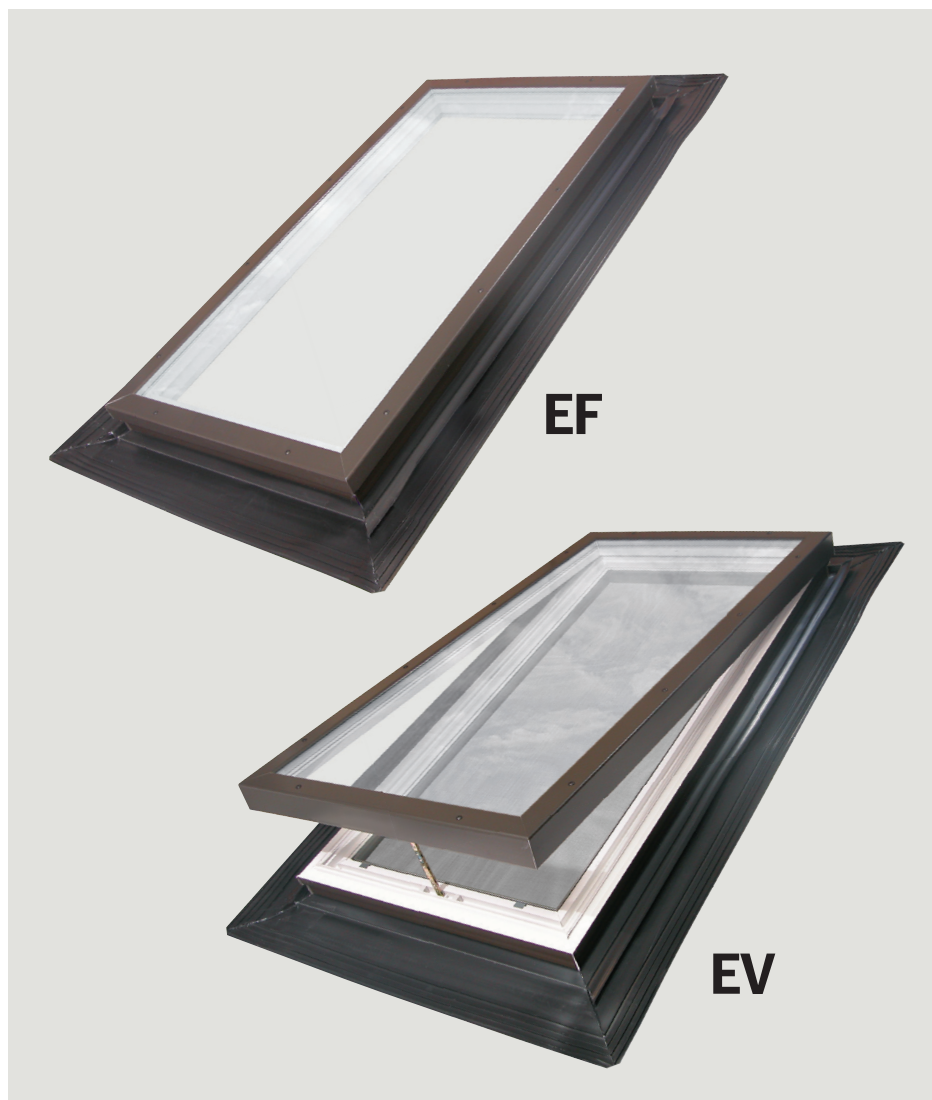

Tools Needed

Herramientas necesarias

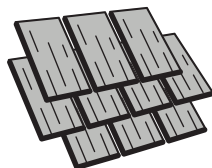
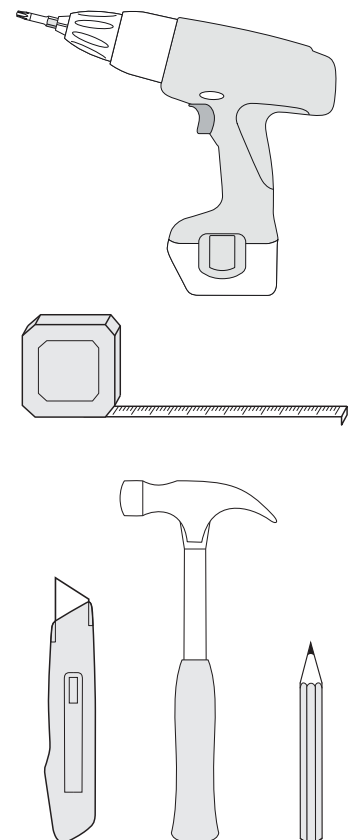

PELIGRO RIESGO DE CAÍDA POR EL TRAGALUZ

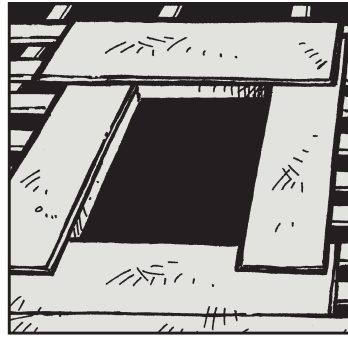
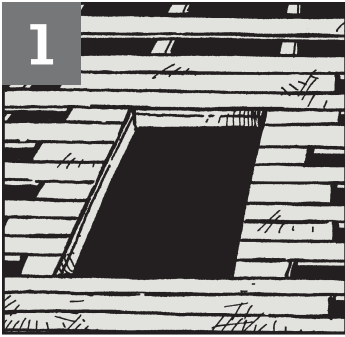

Block in around the rough opening approximately 12" to 18" as illustrated.
Lay down a base layer of felt paper around the opening.
Position the skylight down over the opening and secure to the roof with anchor brackets. The flange should lay over the course of shakes along the lower edge.

Bloque alrededor de la abertura no terminada, a una distancia aproximada de 12" a 18" (30 a 45 cm), como se ilustra.

Coloque una capa base de papel fieltro alrededor de la abertura.

Coloque el tragaluz sobre la abertura y sujételo al techo con los soportes de anclaje. En el borde inferior, la caja del guardaguasas debe quedar sobre la serie de tablillas.

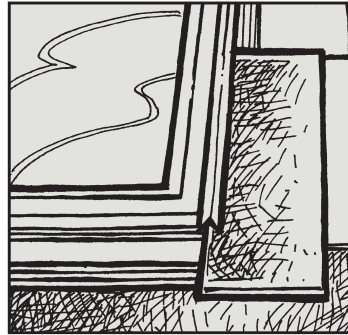
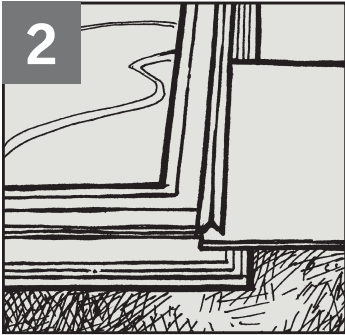

Along the side, the first layer of felt, which lies over the last course of shakes, is run under the L gasket. The first shake on the side is also positioned under the L gasket.

En el costado, la primera capa de fieltro, que descansa sobre la última serie de tablillas, se coloca debajo de la junta en forma de "L". La primera tablilla del costado también se coloca debajo de la junta en forma de "L".



Subsequent layers of felt paper and wood shakes lie over the L gasket.

Las capas subsiguientes de papel fieltro y tablillas de madera se colocan sobre la junta en forma de "L".

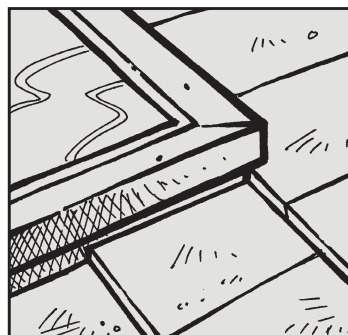
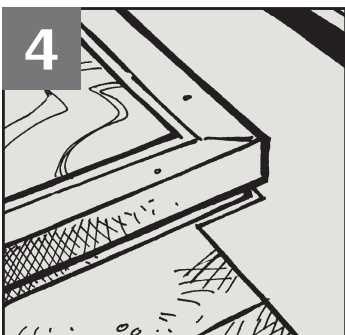

At the top, felt and shakes are placed over the L gasket. Continue to apply shakes up the roof.

En la parte superior, el fieltro y las tablillas se colocan sobre la junta en forma de "L". Siga colocando las tablillas en el techo.